

AUGER TORQUE EUROPE LTD

PARUTION FRANÇAIS - 11.1



# Caractéristiques de nos Tarières

## OREILLES MOULÉES RENFORCÉES

Standard sur toute notre gamme de tarières au vu des conditions difficiles de certaines régions que nous connaissons. Tous les axes sont verrouillés pour plus de sécurité rendant impossible le décrochement.

## FLEXIBLES ET RACCORDS HYDRAULIQUES

Toutes les tarières standard sont livrées avec des flexibles et raccords hydrauliques de haute qualité (à l'exclusion de la gamme lourde).

## MOTEURS HYDRAULIQUES DE HAUTE QUALITÉ

Avec l'immense puissance d'achat d'Auger Torque, nous travaillons en étroite collaboration avec des sociétés telles qu'Eaton en Amérique pour développer les produits les plus fiables du marché actuel. Contrairement à certains fabricants, tous nos moteurs Eaton sont fabriqués aux États-Unis.

## BOÎTE DE VITESSES PLANÉTAIRE

Le couple est démultiplié avec la boîte de vitesses planétaire unique d'Auger Torque. Ce système permet au couple s'être démultiplié avec une extrême efficacité ainsi permet d'assurer sa fiabilité et sa longévité.

## ARBRE ANTI-DÉLOGEMENT - NDS

Propre à Auger Torque, l'arbre anti-délogement - NDS est un arbre d'entraînement usiné en une seule pièce et claveté dans la tarière. Cette conception vous garantit que l'arbre ne s'en délogera jamais, créant ainsi un environnement de travail plus sûr pour l'opérateur et ses collaborateurs, une caractéristique indispensable pour toute entreprise soucieuse de la sécurité.

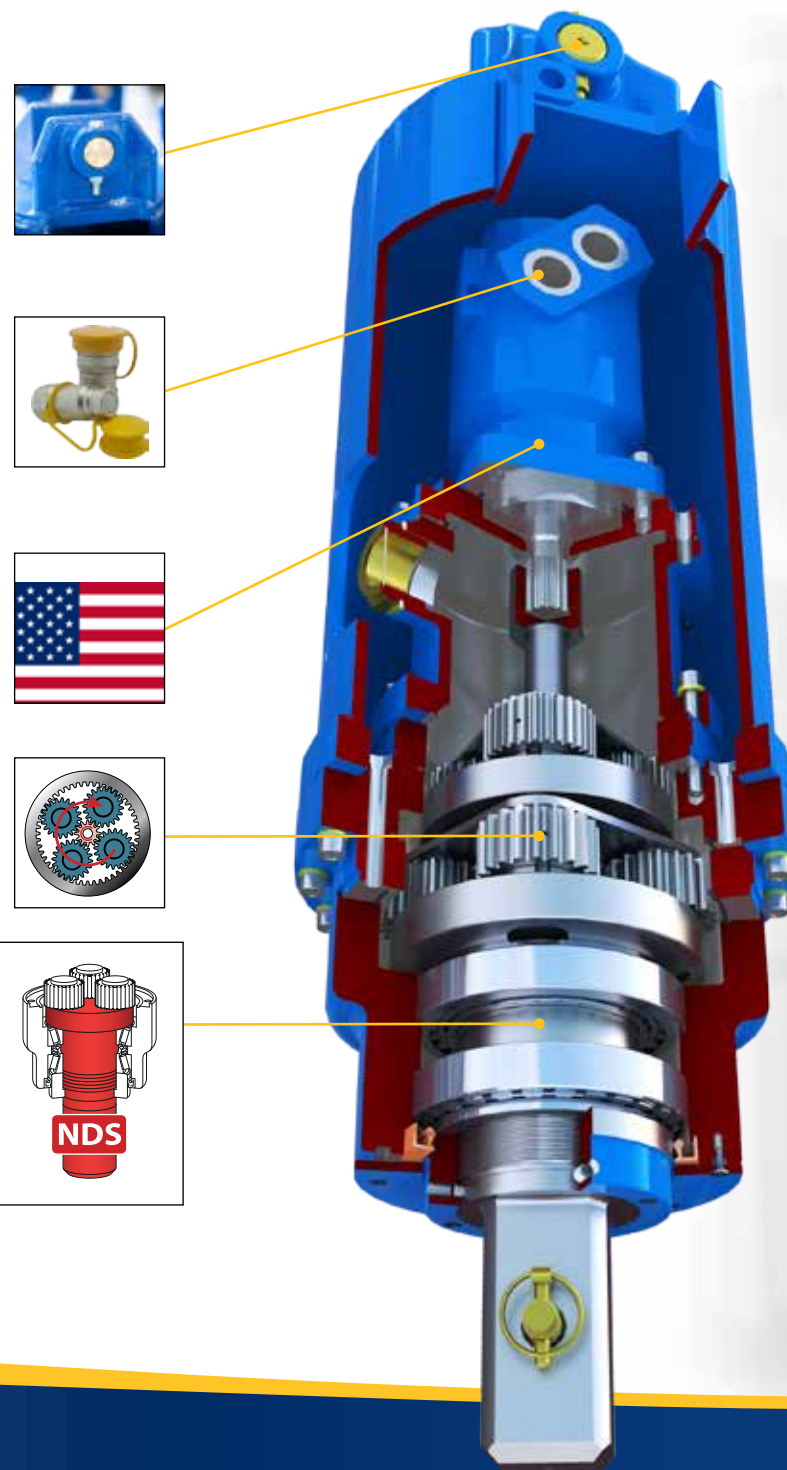



## MICRO PELLES DE 0.75 À 1 T

### Vrilles S2 100mm-300mm

Plage de couple: 189-1,164 Nm  
 Plage de pression d'huile: 30-185 Bar  
 Plage de débit d'huile: 15-32 lpm  
 Plage de vitesse: 38-81 rpm  
 Hauteur de l'unité: 450mm  
 Diamètre de l'unité: 160mm  
 Poids de l'unité: 35 kg  
 Arbre de sortie Standard: 50mm Rond Stihl

L'arbre de sortie sur les Tarières 1200 peut accepter le couplage Stihl directement à l'arbre



Accroche Simple Axe



50mm Rond Couplage Stihl

#### GUIDE DE FORAGE DE PERFORMANCE\*

DIAM. (mm)	FORAGE PROFONDEUR **	
	MOU	MEDIUM
100	0.9M	0.9M
150	↓	↓
200	↓	↓
225	0.9M	0.9M
250	0.9M	0.9M
300	0.9M	0.9M

\* Ces tableaux ont été créés à titre indicatif. Les chiffres actuels des performances peuvent différer.

\*\* Les données présentées ont été obtenues, par Auger Torque, dans un environnement contrôlé. Auger Torque ne peut garantir que cet environnement puisse être reproduit et en par conséquent ne peut pas accepter la responsabilité si ces chiffres ne peuvent pas être atteints.

\*\*\* Toutes les données ou les spécifications contenues dans ce document peuvent être sujettes à modification sans notification préalable.

Pour plus d'informations s'il vous plaît contacter votre distributeur autorisé Auger Torque.

## SOMMAIRE DE VRILLES

Les détails techniques complets des Vrilles, des extensions et pièces d'usure peuvent être trouvés dans le cahier des charges Auger.

### VRILLES S2

Les Vrilles S2 Auger Torque disposent de très longues sections de spires de faible inclinaisons. Les Vrilles sont équipées de dents Terre et d'un pilote Terre.

Disponible dans les diamètres suivants:

100mm	200mm	250mm
150mm	225mm	300mm

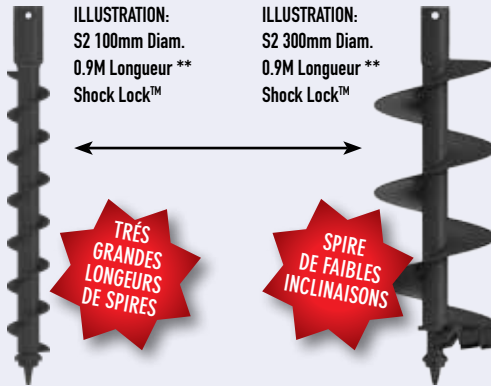

### SHOCK LOCK™

Système de verrouillage des dents

NE LAISSEZ PAS VOS DENTS DANS LE TROU!



UNIQUE

\*\* Les longueurs déclarées des vrilles comprennent des pièces d'usures installées.



### IDEAL POUR CLOTURER

Tarière 1200 est le modèle d'entrée de gamme d'Auger Torque cependant sa taille compacte, une construction robuste et sa capacité de faire tourner une Vrille de 300mm la rend très populaire pour la pose de clôtures.





**X1500**  
Earth Drill

**MINI PELLES  
De 1 à 2 T**

**VRILLES S4  
100mm-400mm**

Plage de couple: 511-1.496 Nm  
Plage de pression  
d'huile: 70-205 Bar

Plage de débit  
d'huile: 20-45 lpm  
Plage de vitesse: 44-98 rpm

Hauteur de l'unité: 585 mm  
Diamètre de l'unité: 200 mm  
Poids de l'unité: 46 kg  
Accrochages: Simple Axe  
Double Axe  
Avec Support

Arbre de sortie  
Standard: 65mm Rond  
Arbre de sortie  
Optionnel: 2" Hexa  
57mm Carré



Accroche Simple Axe



Accrochage Double Axe



Accrochage Double  
Axe Avec Support

GUIDE DE FORAGE DE PERFORMANCE \*

DIAM. (mm)	FORAGE PROFONDEUR EN METRES **		
	MOU	MEDIUM	DUR
100	2M	1.8M	1.6M
150	2M	1.8M	1.6M
200	1.8M	1.6M	1.4M
225	1.8M	1.6M	1.4M
250	1.5M	1.4M	1.3M
300	1.5M	1.4M	1.3M
350	1.5M	1.4M	1.3M
375	1.5M	1.4M	1.3M
400	1.2M	1.1M	1M



65mm  
Rond



2" Hexa



57mm  
Carré



**X2000**  
Earth Drill

**MINI PELLES  
DE 1 À 2.5 T**

**VRILLES S4  
100mm-450mm**

Plage de couple: 639-2.190 Nm  
Plage de pression  
d'huile: 70-240 Bar

Plage de débit  
d'huile: 25-57 lpm  
Plage de vitesse: 43-99 rpm

Hauteur de l'unité: 585 mm  
Diamètre de l'unité: 200 mm  
Poids de l'unité: 47 kg  
Accrochages: Simple Axe  
Double Axe  
Avec Support

Arbre de sortie  
Standard: 65mm Rond  
Arbre de sortie  
Optionnel: 2" Hexa  
57mm Carré



Accroche Simple Axe



Accrochage Double Axe



Accrochage Double  
Axe Avec Support

GUIDE DE FORAGE DE PERFORMANCE \*

DIAM. (mm)	FORAGE PROFONDEUR EN METRES **		
	MOU	MEDIUM	DUR
100	2.2M	2M	1.8M
150			
200			
225			
250	↓	↓	↓
300	2.2M	2M	1.8M
350	2M	1.8M	1.6M
375	1.8M	1.6M	1.4M
400	1.5M	1.4M	1.3M
450	1.2M	1.1M	1M



65mm  
Rond



2" Hexa



57mm  
Carré



**X2500**  
Earth Drill

**MINI PELLES  
DE 1.5 À 3 T**

**VRILLES S4  
100mm-500mm**

Plage de couple: 830-2.847 Nm  
Plage de pression  
d'huile: 70-240 Bar

Plage de débit  
d'huile: 27-65 lpm  
Plage de vitesse: 36-87 rpm

Hauteur de l'unité: 585 mm  
Diamètre de l'unité: 200 mm  
Poids de l'unité: 48 kg  
Accrochages: Simple Axe  
Double Axe  
Avec Support

Arbre de sortie  
Standard: 65mm Rond  
Arbre de sortie  
Optionnel: 2" Hexa  
57mm Carré



Accroche Simple Axe



Accrochage Double Axe



Accrochage Double  
Axe Avec Support

GUIDE DE FORAGE DE PERFORMANCE \*

DIAM. (mm)	FORAGE PROFONDEUR EN METRES **		
	MOU	MEDIUM	DUR
100	2.5M	2.3M	2.1M
150			
200			
225			
250	↓	↓	↓
300	2.5M	2.3M	2.1M
350	2.3M	2.1M	1.9M
375	2.1M	1.9M	1.7M
400	1.9M	1.7M	1.5M
450	1.7M	1.5M	1.4M
500	1.5M	1.4M	1.3M



65mm  
Rond



2" Hexa



57mm  
Carré



**3000 MAX**  
Earth Drill

**MINI PELLES  
DE 2 À 4 T**

**VRILLES S4  
100mm-600mm**

Plage de couple: 959-2.877 Nm  
Plage de pression  
d'huile: 80-240 Bar

Plage de débit  
d'huile: 27-75 lpm  
Plage de vitesse: 36-100 rpm

Hauteur de l'unité: 665 mm  
Diamètre de l'unité: 244 mm  
Poids de l'unité: 71 kg  
Accrochages: Simple Axe  
Double Axe  
Avec Support

Arbre de sortie  
Standard: 65mm Rond  
Arbre de sortie  
Optionnel: 2" Hexa  
57mm Carré



Accroche Simple Axe



Accrochage Double Axe



Accrochage Double  
Axe Avec Support

GUIDE DE FORAGE DE PERFORMANCE \*

DIAM. (mm)	FORAGE PROFONDEUR EN METRES **		
	MOU	MEDIUM	DUR
100	3M	2.7M	2.4M
150			
200			
225			
250			
300			
350			
375	↓	↓	↓
400	3M	2.7M	2.4M
450	2.6M	2.3M	2.1M
500	2.3M	2.1M	1.9M
550	2M	1.8M	1.6M
600	1.8M	1.6M	1.4M



65mm  
Rond



2" Hexa



57mm  
Carré

\* Ces tableaux ont été créés à titre indicatif. Les chiffres actuels des performances peuvent différer.

\*\* Les données présentées ont été obtenues, par Auger Torque, dans un environnement contrôlé. Auger Torque ne peut garantir que cet environnement puisse être reproduit et en par conséquent ne peut pas accepter la responsabilité si ces chiffres ne peuvent pas être atteints.

\*\*\* Toutes les données ou les spécifications contenues dans ce document peuvent être sujettes à modification sans notification préalable.

Pour plus d'informations s'il vous plaît contacter votre distributeur autorisé Auger Torque.



**MINI PELLES DE 2.5 À 4.5 T**

**VRILLES S4 100mm-750mm**

Plage de couple: 1.205-3.614 Nm  
 Plage de pression d'huile: 80-240 Bar  
 Plage de débit d'huile: 40-85 lpm  
 Plage de vitesse: 42-90 rpm  
 Hauteur de l'unité: 665 mm  
 Diamètre de l'unité: 244 mm  
 Poids de l'unité: 73 kg  
 Accrochages: Simple Axe  
 Double Axe Avec Support  
 Arbre de sortie Standard: 65mm Rond  
 Arbre de sortie Optionnel: 2" Hexa  
 57mm Carré

Accroche Simple Axe



Accrochage Double Axe



Accrochage Double Axe Avec Support

GUIDE DE FORAGE DE PERFORMANCE \*

DIAM. (mm)	FORAGE PROFONDEUR EN METRES **		
	MOU	MEDIUM	DUR
100	3M	2.7M	2.4M
150			
200			
225			
250			
300			
350			
375			
400			
450			
500	▼	▼	▼
550	3M	2.7M	2.4M
600	2.9M	2.6M	2.3M
700	2.3M	2.1M	1.9M
750	1.8M	1.6M	1.4M



65mm Rond



2" Hexa



57mm Carré



**MINI PELLES DE 3 À 5 T**

**VRILLES S4 100mm-900mm**

Plage de couple: 1.500-4.499 Nm  
 Plage de pression d'huile: 80-240 Bar  
 Plage de débit d'huile: 50-95 lpm  
 Plage de vitesse: 43-81 rpm  
 Hauteur de l'unité: 665 mm  
 Diamètre de l'unité: 244 mm  
 Poids de l'unité: 75 kg  
 Accrochages: Simple Axe  
 Double Axe Avec Support  
 Arbre de sortie Standard: 65mm Rond  
 Arbre de sortie Optionnel: 2" Hexa  
 57mm Carré

Accroche Simple Axe



Accrochage Double Axe



Accrochage Double Axe Avec Support

GUIDE DE FORAGE DE PERFORMANCE \*

DIAM. (mm)	FORAGE PROFONDEUR EN METRES **		
	MOU	MEDIUM	DUR
100	4M	3.6M	3.2M
150			
200			
225			
250			
300			
350			
375			
400			
450			
500	▼	▼	▼
550	4M	3.6M	3.2M
600	4M	3.6M	3.2M
700	3M	2.7M	2.4M
750	2.5M	2.3M	2.1M
800	2M	1.8M	1.6M
900	1.5M	1.4M	1.3M



65mm Rond



2" Hexa



57mm Carré

**SOMMAIRE DE VRILLES**

Les détails techniques complets de vis, les extensions et pièces d'usure peuvent être trouvées dans le cahier des charges Auger.

**VRILLES S4**

Les Vrilles S4 Auger Torque disposent de très longues sections de spires de faible inclinaison. Les Vrilles sont équipées de dents Terre et d'un pilote Terre. Les options **Terre**, **Tungstène** et **Extra Dig** sont disponibles.

Disponible dans les diamètres suivants:

100mm	300mm	500mm	800mm
150mm	350mm	550mm	900mm
200mm	375mm	600mm	
225mm	400mm	700mm	
250mm	450mm	750mm	

**EXTENSIONS S4**

Les extensions de Vrilles S4 sont disponibles dans les longueurs suivantes:

500mm	800mm
1M	1.2M

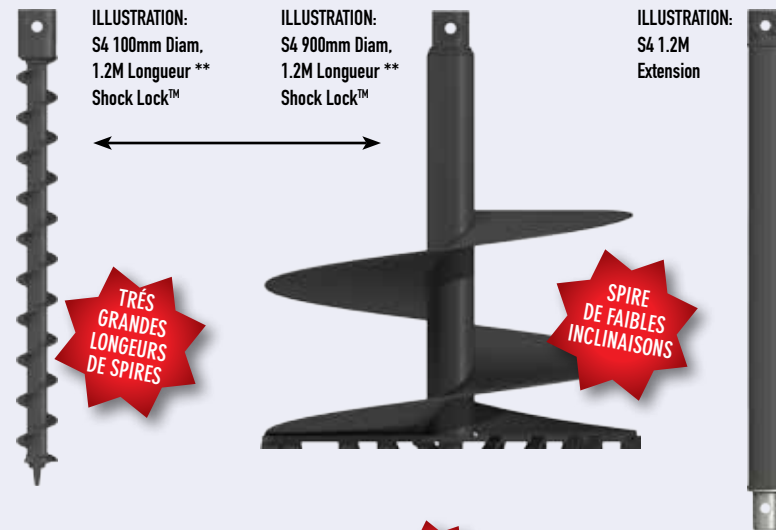

**SHOCK LOCK™**  
 Système de verrouillage des dents

NE LAISSEZ PAS VOS DENTS DANS LE TROU!



\*\* Les longueurs déclarées des vrilles comprennent des pièces d'usures installées.



**ML1500**  
Earth Drill

### MINI CHARGEUSES

**VRILLES S4**  
100mm-400mm

Plage de couple: 511-1.496 Nm  
Plage de pression  
d'huile: 70-205 Bar

Plage de débit  
d'huile: 20-45 lpm  
Plage de vitesse: 44-98 rpm

Hauteur de l'unité: 406 mm  
Diamètre de l'unité: 205 mm  
Poids de l'unité: 38 kg

Tablier de Montage : 2 Sens de  
Basculement  
4 Sens de  
Basculement

Arbre de sortie  
Standard: 65mm Rond  
Arbre de sortie  
Optionnel: 2" Hexa  
57mm Carré



**ML2000**  
Earth Drill

### MINI CHARGEUSES

**VRILLES S4**  
100mm-450mm

Plage de couple: 639-2.190 Nm  
Plage de pression  
d'huile: 70-240 Bar

Plage de débit  
d'huile: 25-57 lpm  
Plage de vitesse: 43-99 rpm

Hauteur de l'unité: 465 mm  
Diamètre de l'unité: 205 mm  
Poids de l'unité: 40 kg

Tablier de Montage : 2 Sens de  
Basculement  
4 Sens de  
Basculement

Arbre de sortie  
Standard: 65mm Rond  
Arbre de sortie  
Optionnel: 2" Hexa  
57mm Carré



**ML2500**  
Earth Drill

### MINI CHARGEUSES

**VRILLES S4**  
100mm-500mm

Plage de couple: 830-2.847 Nm  
Plage de pression  
d'huile: 70-240 Bar

Plage de débit  
d'huile: 27-65 lpm  
Plage de vitesse: 36-87 rpm

Hauteur de l'unité: 465 mm  
Diamètre de l'unité: 205 mm  
Poids de l'unité: 40 kg

Tablier de Montage : 2 Sens de  
Basculement  
4 Sens de  
Basculement

Arbre de sortie  
Standard: 65mm Rond  
Arbre de sortie  
Optionnel: 2" Hexa  
57mm Carré



**3000 MAX**  
Earth Drill

### CHARGEUSES COMPACTES FAIBLE DÉBIT JUSQU'À 50 CV

**VRILLES S4**  
100mm-600mm

Plage de couple: 959-2.877 Nm  
Plage de pression  
d'huile: 80-240 Bar

Plage de débit  
d'huile: 27-75 lpm  
Plage de vitesse: 36-100 rpm

Hauteur de l'unité: 665 mm  
Diamètre de l'unité: 244 mm  
Poids de l'unité: 41 kg

Tablier de Montage : Berceau Central Fixe  
Berceau à  
Déplacement latéral

Arbre de sortie  
Standard: 65mm Rond  
Arbre de sortie  
Optionnel: 2" Hexa  
57mm Carré



Berceau à  
Déplacement latéral

#### GUIDE DE FORAGE DE PERFORMANCE \*

DIAM. (mm)	FORAGE PROFONDEUR EN METRES **		
	MOU	MEDIUM	DUR
100	2m	1.8m	1.6m
150	2m	1.8m	1.6m
200	1.8m	1.6m	1.4m
225	1.8m	1.6m	1.4m
250	1.5m	1.4m	1.3m
300	1.5m	1.4m	1.3m
350	1.5m	1.4m	1.3m
375	1.5m	1.4m	1.3m
400	1.2m	1.1m	1m



#### GUIDE DE FORAGE DE PERFORMANCE \*

DIAM. (mm)	FORAGE PROFONDEUR EN METRES **		
	MOU	MEDIUM	DUR
100	2.2M	2M	1.8M
150			
200			
225			
250			
300	2.2M	2M	1.8M
350	2M	1.8M	1.6M
375	1.8M	1.6M	1.4M
400	1.5M	1.4M	1.3M
450	1.2M	1.1M	1M



#### GUIDE DE FORAGE DE PERFORMANCE \*

DIAM. (mm)	FORAGE PROFONDEUR EN METRES **		
	MOU	MEDIUM	DUR
100	2.5M	2.3M	2.1M
150			
200			
225			
250			
300	2.5M	2.3M	2.1M
350	2.3M	2.1M	1.9M
375	2.1M	1.9M	1.7M
400	1.9M	1.7M	1.5M
450	1.7M	1.5M	1.4M
500	1.5M	1.4M	1.3M



#### GUIDE DE FORAGE DE PERFORMANCE \*

DIAM. (mm)	FORAGE PROFONDEUR EN METRES **		
	MOU	MEDIUM	DUR
100	3M	2.7M	2.4M
150			
200			
225			
250			
300			
350			
375			
400	3M	2.7M	2.4M
450	2.6M	2.3M	2.1M
500	2.3M	2.1M	1.9M
550	2M	1.8M	1.6M
600	1.8M	1.6M	1.4M



\* Ces tableaux ont été créés à titre indicatif. Les chiffres actuels des performances peuvent différer.

\*\* Les données présentées ont été obtenues, par Auger Torque, dans un environnement contrôlé. Auger Torque ne peut garantir que cet environnement puisse être reproduit et en par conséquent ne peut pas accepter la responsabilité si ces chiffres ne peuvent pas être atteints.

\*\*\* Toutes les données ou les spécifications contenues dans ce document peuvent être sujettes à modification sans notification préalable.

Pour plus d'informations s'il vous plaît contacter votre distributeur autorisé Auger Torque.



### CHARGEUSES COMPACTES FAIBLE DÉBIT JUSQU'À 65 CV

#### VRILLES S4 100mm-750mm

Plage de couple: 1.205-3.614 Nm  
Plage de pression d'huile: 80-240 Bar

Plage de débit d'huile: 40-85 lpm  
Plage de vitesse: 42-90 rpm

Hauteur de l'unité: 665 mm  
Diamètre de l'unité: 244 mm  
Poids de l'unité: 73 kg

Tablier de Montage: Berceau Central Fixe  
Berceau à Déplacement latéral

Arbre de sortie Standard: 65mm Rond  
Arbre de sortie Optionnel: 2" Hexa 57mm Carré



Berceau à Déplacement latéral

GUIDE DE FORAGE DE PERFORMANCE \*

DIAM. (mm)	FORAGE PROFONDEUR EN METRES **		
	MOU	MEDIUM	DUR
100	3M	2.7M	2.4M
150			
200			
225			
250			
300			
350			
375			
400			
450			
500	↓	↓	↓
550	3M	2.7M	2.4M
600	2.9M	2.6M	2.3M
700	2.3M	2.1M	1.9M
750	1.8M	1.6M	1.4M



65mm Rond



2" Hexa



57mm Carré



### CHARGEUSES COMPACTES FAIBLE DÉBIT JUSQU'À 80 CV

#### VRILLES S4 100mm-900mm

Plage de couple: 1.500-4.499 Nm  
Plage de pression d'huile: 80-240 Bar

Plage de débit d'huile: 50-95 lpm  
Plage de vitesse: 43-81 rpm

Hauteur de l'unité: 665 mm  
Diamètre de l'unité: 244 mm  
Poids de l'unité: 75 kg

Tablier de Montage: Berceau Central Fixe  
Berceau à Déplacement latéral

Arbre de sortie Standard: 65mm Rond  
Arbre de sortie Optionnel: 2" Hexa 57mm Carré



Berceau à Déplacement latéral

GUIDE DE FORAGE DE PERFORMANCE \*

DIAM. (mm)	FORAGE PROFONDEUR EN METRES **		
	MOU	MEDIUM	DUR
100	4M	3.6M	3.2M
150			
200			
225			
250			
300			
350			
375			
400			
450			
500			
550	↓	↓	↓
600	4M	3.6M	3.2M
700	3M	2.7M	2.4M
750	2.5M	2.3M	2.1M
800	2M	1.8M	1.6M
900	1.5M	1.4M	1.3M



65mm Rond



2" Hexa



57mm Carré

## SOMMAIRE DE VRILLES

Les détails techniques complets de vis, les extensions et pièces d'usure peuvent être trouvées dans le cahier des charges Auger.

### VRILLES S4

Les Vrilles S4 Auger Torque disposent de très longues sections de spires de faible inclinaisons. Les Vrilles sont équipées de dents Terre et d'un pilote Terre. Les options **Terre**, **Tungstène** et **Extra Dig** sont disponibles.

Disponible dans les diamètres suivants:

100mm	300mm	500mm	800mm
150mm	350mm	550mm	900mm
200mm	375mm	600mm	
225mm	400mm	700mm	
250mm	450mm	750mm	

### EXTENSIONS S4

Les extensions de Vrilles S4 sont disponibles dans les longueurs suivantes:

500mm	800mm
1M	1.2M

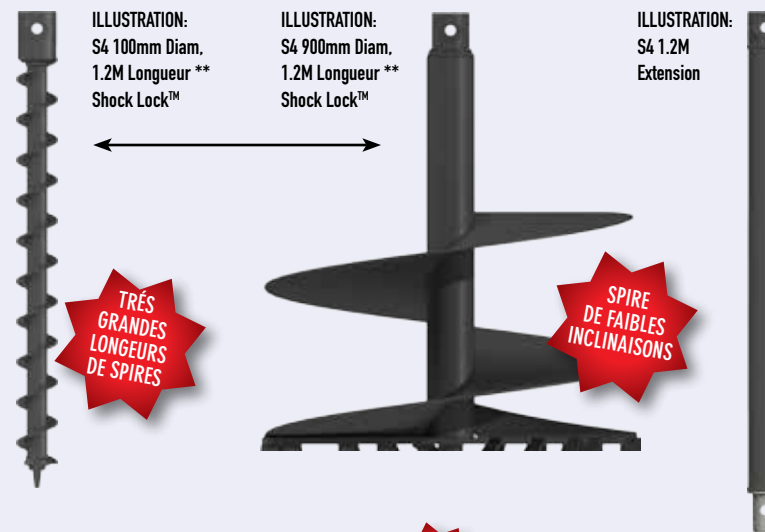

TRÈS GRANDES LONGUEURS DE SPIRES

SPIRE DE FAIBLES INCLINAISONS

**SHOCK LOCK™**  
Système de verrouillage des dents

NE LAISSEZ PAS VOS DENTS DANS LE TROU!

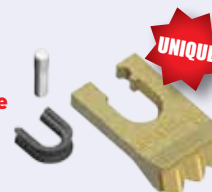

UNIQUE

\*\* Les longueurs déclarées des vrilles comprennent des pièces d'usures installées.





**3000Tc**  
Earth Drill

**CAMIONS GRUE  
JUSQU'À 9 T / METRE**

**VRILLES S4  
100mm-600mm**

Plage de couple: 959-3.116 Nm  
Plage de pression  
d'huile: 80-260 Bar  
Plage de débit  
d'huile: 5-35 lpm  
Plage de vitesse: 7-46 rpm  
Hauteur de l'unité: 665 mm  
Diamètre de l'unité: 244 mm  
Poids de l'unité: 73 kg

Accrochages: Accroche de tarière  
à treuil à corde

Arbre de sortie Standard:  
65mm Rond  
Arbre de sortie Optionnel:  
2" Hexa  
57mm Carré

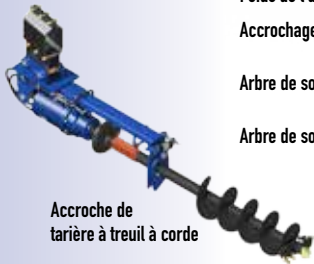

Accroche de  
tarière à treuil à corde

**GUIDE DE FORAGE DE PERFORMANCE \***

DIAM. (mm)	FORAGE PROFONDEUR EN METRES **		
	MOU	MEDIUM	DUR
100	3M	2.7M	2.4M
150			
200			
225			
250			
300			
350			
375	↓	↓	↓
400	3M	2.7M	2.4M
450	2.5M	2.3M	2.1M
500	2M	1.8M	1.6M
550	1.8M	1.6M	1.4M
600	1.5M	1.4M	1.3M



65mm  
Rond



2" Hexa



57mm  
Carré



**5500Tc**  
Earth Drill

**CAMIONS GRUE  
JUSQU'À 15 T / METRE**

**VRILLES S5  
150mm-800mm**

Plage de couple: 1.685-5.477 Nm  
Plage de pression  
d'huile: 80-260 Bar  
Plage de débit  
d'huile: 15-50 lpm  
Plage de vitesse: 11-38 rpm  
Hauteur de l'unité: 780 mm  
Diamètre de l'unité: 269 mm  
Poids de l'unité: 108 kg

Accrochages: Accroche de tarière  
à treuil à corde

Arbre de sortie Standard:  
75mm Carré  
Arbre de sortie Optionnel:  
2.5" Hexa

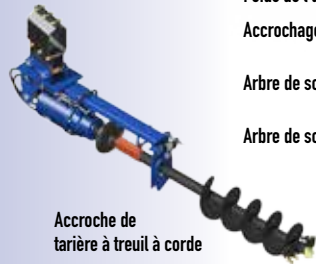

Accroche de  
tarière à treuil à corde

**GUIDE DE FORAGE DE PERFORMANCE \***

DIAM. (mm)	FORAGE PROFONDEUR EN METRES **		
	MOU	MEDIUM	DUR
150	4M	3.6M	3.2M
200			
225			
250			
300			
350			
375			
400			
450			
500			
550	↓	↓	↓
600	4M	3.6M	3.2M
700	3.5M	3.2M	2.9M
750	3M	2.7M	2.4M
800	2.5M	2.3M	2.1M



75mm  
Carré



2.5"  
Hexa



**7000Tc**  
Earth Drill

**CAMIONS GRUE  
DE 9 À 18 T / METRE**

**VRILLES S5  
150mm-1M**

Plage de couple: 2.098-6.819 Nm  
Plage de pression  
d'huile: 80-260 Bar  
Plage de débit  
d'huile: 15-50 lpm  
Plage de vitesse: 9-30 rpm  
Hauteur de l'unité: 780 mm  
Diamètre de l'unité: 269 mm  
Poids de l'unité: 110 kg

Accrochages: Accroche de tarière  
à treuil à corde

Arbre de sortie Standard:  
75mm Carré  
Arbre de sortie Optionnel:  
2.5" Hexa

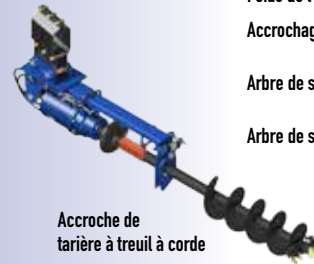

Accroche de  
tarière à treuil à corde

**GUIDE DE FORAGE DE PERFORMANCE \***

DIAM. (mm)	FORAGE PROFONDEUR EN METRES **		
	MOU	MEDIUM	DUR
150	5M	4.5M	4.1M
200			
225			
250			
300			
350			
375			
400			
450	↓	↓	↓
500	5M	4.5M	4.1M
550	4M	3.6M	3.2M
600	4M	3.6M	3.2M
700	4M	3.6M	3.2M
750	3.5M	3.2M	2.9M
800	3M	2.7M	2.4M
900	2.5M	2.3M	2.1M
1000	2M	1.8M	1.6M



75mm  
Carré



2.5"  
Hexa





## SOMMAIRE DE VRILLES

Les détails techniques complets de vis, les extensions et pièces d'usure peuvent être trouvées dans le cahier des charges Auger.

### VRILLES S4 POUR 3000TC

Les Vrilles S4 Auger Torque disposent de très longues sections de spires de faible inclinaisons. Les Vrilles sont équipées de dents Terre et d'un pilote Terre. Les options **Terre, Tungstène** et **Extra Dig** sont disponibles.

Disponible dans les diamètres suivants:

100mm	300mm	500mm
150mm	350mm	550mm
200mm	375mm	600mm
225mm	400mm	
250mm	450mm	

### EXTENSIONS S4

Les extensions de Vrilles S4 sont disponibles dans les longueurs suivantes:

500mm
800mm
1M
1.2M

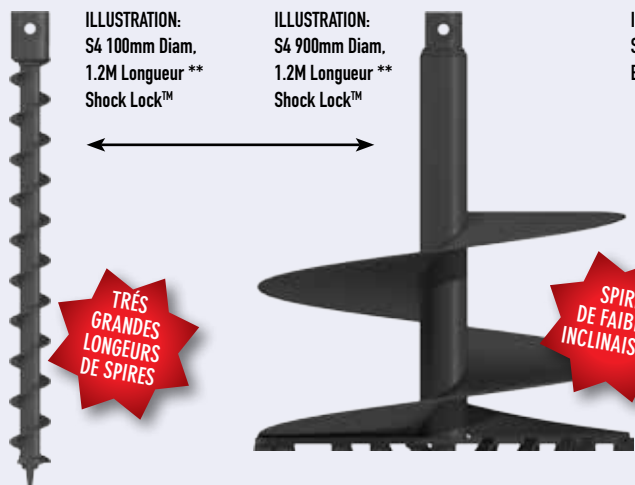

**SHOCK LOCK™**  
Système de verrouillage des dents

NE LAISSEZ PAS VOS DENTS DANS LE TROU!

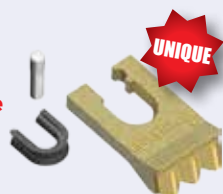

UNIQUE

\*\* Les longueurs déclarées des vrilles comprennent des pièces d'usures installées.

### VRILLES S5 POUR 5500TC ET 7000TC

Les Vrilles S5 Auger Torque disposent de très longues sections de spires de faible inclinaisons. Les Vrilles sont équipées de dents Terre et d'un pilote Terre. Les options **Terre, Tungstène** et **Extra Dig** sont disponibles.

Disponible dans les diamètres suivants:

150mm	350mm	550mm	900mm
200mm	375mm	600mm	1M
225mm	400mm	700mm	
250mm	450mm	750mm	
300mm	500mm	800mm	

### EXTENSIONS S5

Disponible dans les longueurs suivantes:

1M	1.5M
2M	

### TÉLESCOPIQUE S5

Disponible dans les longueurs suivantes:

1.5M	2M
------	----

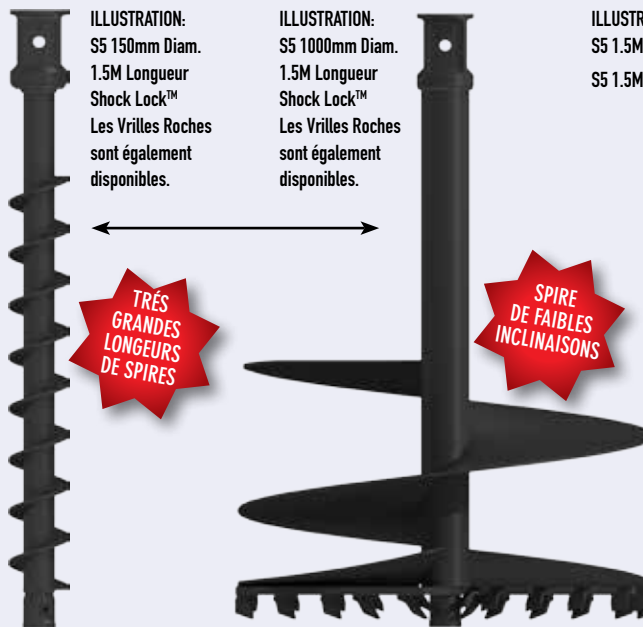

**SHOCK LOCK™**  
Système de verrouillage des dents

NE LAISSEZ PAS VOS DENTS DANS LE TROU!

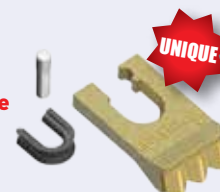

UNIQUE

Illustration des caractéristiques des Vrilles équipées des portes dents Shock Lock™.

Dents Roche de Tarière sont également disponibles.

\* Ces tableaux ont été créés à titre indicatif. Les chiffres actuels des performances peuvent différer.

\*\* Les données présentées ont été obtenues, par Auger Torque, dans un environnement contrôlé. Auger Torque ne peut garantir que cet environnement puisse être reproduit et en par conséquent ne peut pas accepter la responsabilité si ces chiffres ne peuvent pas être atteints.

\*\*\* Toutes les données ou les spécifications contenues dans ce document peuvent être sujettes à modification sans notification préalable. Pour plus d'informations s'il vous plaît contacter votre distributeur autorisé Auger Torque.



**5000**  
Earth Drill

**PELLES DE 4.5 À 6 T**

**VRILLES S5**  
150mm-750mm

Plage de couple: 1.685-5,056 Nm  
Plage de pression d'huile: 80-240 Bar  
Plage de débit d'huile: 40-95 lpm  
Plage de vitesse: 30-72 rpm

Hauteur de l'unité: 780 mm  
Diamètre de l'unité: 269 mm  
Poids de l'unité: 108 kg

Accrochages: Simple Axe  
Double Axe  
Avec Support

Supplémentaires: Valve bidirectionnelle

Arbre de sortie Standard: 75mm Carré  
Arbre de sortie Optionnel: 2.5" Hexa



Double Axe



Double Axe Avec Support



Simple Axe

**GUIDE DE FORAGE DE PERFORMANCE \***

DIAM. (mm)	FORAGE PROFONDEUR **		
	MOU	MEDIUM	DUR
150	4M	3.6M	3.2M
200			
225			
250			
300			
350			
375			
400			
450			
500			
550	↓	↓	↓
600	4M	3.6M	3.2M
700	3.5M	3.2M	2.9M
750	3M	2.7M	2.4M



75mm Carré  
2.5" Hexa



Valve bidirectionnelle convertit la ligne auxiliaire brise roche simple effet en double effet.



**7000**  
Earth Drill

**PELLES DE 5 À 7 T**

**VRILLES S5**  
150mm-900mm

Plage de couple: 2.098-6,819 Nm  
Plage de pression d'huile: 80-240 Bar  
Plage de débit d'huile: 50-115 lpm  
Plage de vitesse: 30-70 rpm

Hauteur de l'unité: 780 mm  
Diamètre de l'unité: 269 mm  
Poids de l'unité: 110 kg

Accrochages: Simple Axe  
Double Axe  
Avec Support

Supplémentaires: Valve bidirectionnelle

Arbre de sortie Standard: 75mm Carré  
Arbre de sortie Optionnel: 2.5" Hexa



Double Axe



Double Axe Avec Support



Simple Axe

**GUIDE DE FORAGE DE PERFORMANCE \***

DIAM. (mm)	FORAGE PROFONDEUR **		
	MOU	MEDIUM	DUR
150	5M	4.5M	4.1M
200			
225			
250			
300			
350			
375			
400			
450	↓	↓	↓
500	5M	4.5M	4.1M
550	4M	3.6M	3.2M
600	4M	3.6M	3.2M
700	4M	3.6M	3.2M
750	3.5M	3.2M	2.9M
800	3M	2.7M	2.4M
900	2.5M	2.3M	2.1M



75mm Carré  
2.5" Hexa



Valve bidirectionnelle convertit la ligne auxiliaire brise roche simple effet en double effet.



**7000 M A X**  
Earth Drill

**PELLES DE 5 À 7 T RÉTROCAVEUSES**

**VRILLES S5**  
150mm-900mm

Plage de couple: 2.133-6,931 Nm  
Plage de pression d'huile: 80-240 Bar  
Plage de débit d'huile: 60-135 lpm  
Plage de vitesse: 36-81 rpm

Hauteur de l'unité: 780 mm  
Diamètre de l'unité: 269 mm  
Poids de l'unité: 112 kg

Accrochages: Simple Axe  
Double Axe  
Avec Support

Supplémentaires: Valve bidirectionnelle

Arbre de sortie Standard: 75mm Carré  
Arbre de sortie Optionnel: 2.5" Hexa



Double Axe



Double Axe Avec Support



Simple Axe

**GUIDE DE FORAGE DE PERFORMANCE \***

DIAM. (mm)	FORAGE PROFONDEUR **		
	MOU	MEDIUM	DUR
150	5M	4.5M	4.1M
200			
225			
250			
300			
350			
375			
400			
450	↓	↓	↓
500	5M	4.5M	4.1M
550	4M	3.6M	3.2M
600	4M	3.6M	3.2M
700	4M	3.6M	3.2M
750	3.5M	3.2M	2.9M
800	3M	2.7M	2.4M
900	2.5M	2.3M	2.1M



75mm Carré  
2.5" Hexa



Valve bidirectionnelle convertit la ligne auxiliaire brise roche simple effet en double effet.



**8000 M A X**  
Earth Drill

**PELLES DE 6 À 8 T RÉTROCAVEUSES**

**VRILLES S5**  
150mm-1200mm

Plage de couple: 2.717-8,152 Nm  
Plage de pression d'huile: 80-240 Bar  
Plage de débit d'huile: 70-150 lpm  
Plage de vitesse: 33-70 rpm

Hauteur de l'unité: 780 mm  
Diamètre de l'unité: 269 mm  
Poids de l'unité: 116 kg

Accrochages: Simple Axe  
Double Axe  
Avec Support

Supplémentaires: Valve bidirectionnelle

Arbre de sortie Standard: 75mm Carré  
Arbre de sortie Optionnel: 2.5" Hexa



Double Axe



Double Axe Avec Support



Simple Axe

**GUIDE DE FORAGE DE PERFORMANCE \***

DIAM. (mm)	FORAGE PROFONDEUR **		
	MOU	MEDIUM	DUR
150	6M	5.4M	4.9M
200			
225			
250			
300			
350			
375	↓	↓	↓
400	6M	5.4M	4.9M
450	5M	4.5M	4.1M
500	5M	4.5M	4.1M
550	5M	4.5M	4.1M
600	5M	4.5M	4.1M
700	4.5M	4.1M	3.7M
750	4M	3.6M	3.2M
800	4M	3.6M	3.2M
900	3.5M	3.2M	2.9M
1000	3.5M	3.2M	2.9M
1200	3M	2.7M	2.4M



75mm Carré  
2.5" Hexa



Valve bidirectionnelle convertit la ligne auxiliaire brise roche simple effet en double effet.

\* Ces tableaux ont été créés à titre indicatif. Les chiffres actuels des performances peuvent différer.

\*\* Les données présentées ont été obtenues, par Auger Torque, dans un environnement contrôlé. Auger Torque ne peut garantir que cet environnement puisse être reproduit et en par conséquent ne peut pas accepter la responsabilité si ces chiffres ne peuvent pas être atteints.

\*\*\* Toutes les données ou les spécifications contenues dans ce document peuvent être sujettes à modification sans notification préalable.

Pour plus d'informations s'il vous plaît contacter votre distributeur autorisé Auger Torque.



## SOMMAIRE DE VRILLES

Les détails techniques complets de vis, les extensions et pièces d'usure peuvent être trouvées dans le cahier des charges Auger.

### VRILLES S5

Les Vrilles S5 Auger Torque disposent de très longues sections de spires de faible inclinaisons. Les Vrilles sont équipées de dents Terre et d'un pilote Terre. Les options **Terre**, **Tungstène** et **Extra Dig** sont disponibles.

Disponible dans les diamètres suivants:

150mm	350mm	550mm	900mm
200mm	375mm	600mm	1M
225mm	400mm	700mm	1.2M
250mm	450mm	750mm	
300mm	500mm	800mm	

### EXTENSIONS S5

Disponible dans les longueurs suivantes:

1M 1.5M  
2M

### TÉLESCOPIQUE S5

Disponible dans les longueurs suivantes:

1.5M 2M



ILLUSTRATION:  
S5 150mm Diam.  
1.5M Longueur  
Shock Lock™  
Les Vrilles Roches  
sont également  
disponibles.



ILLUSTRATION:  
S5 1000mm Diam.  
1.5M Longueur  
Shock Lock™  
Les Vrilles Roches  
sont également  
disponibles.

ILLUSTRATION:  
S5 1.5M Extension  
S5 1.5M Télescopique



TRÈS  
GRANDES  
LONGUEURS  
DE SPIRES

SPIRE  
DE FAIBLES  
INCLINAISONS

**SHOCK LOCK™**  
Système de verrouillage  
des dents

NE LAISSEZ PAS VOS DENTS  
DANS LE TROU!



UNIQUE

Illustration des caractéristiques  
des Vrilles équipées des portes  
dents Shock Lock™.

Dents Roche de Tarière sont  
également disponibles.





### CHARGEURS HAUT DÉBIT JUSQU'À 100 CV

#### TÉLESCOPIQUE DE 4,5 À 7 T

**VRILLES S5**  
150mm-750mm

Plage de couple: 1,685-5,477 Nm  
Plage de pression d'huile: 80-260 Bar

Plage de débit d'huile: 40-115 lpm  
Plage de vitesse: 30-87 rpm

Hauteur de l'unité: 780 mm  
Diamètre de l'unité: 269 mm  
Poids de l'unité: 108 kg

Tablier de Montage : Berceau Central Fixe  
Berceau à Déplacement latéral

Arbre de sortie Standard: 75mm Carré  
Arbre de sortie Optionnel: 2" Hexa



GUIDE DE FORAGE DE PERFORMANCE \*

DIAM. (mm)	FORAGE PROFONDEUR **		
	MOU	MEDIUM	DUR
150	4M	3.6M	3.2M
200			
225			
250			
300			
350			
375			
400			
450			
500			
550	↓	↓	↓
600	4M	3.6M	3.2M
700	3.5M	3.2M	2.9M
750	3M	2.7M	2.4M



75mm Carré 2.5" Hexa



### CHARGEURS HAUT DÉBIT JUSQU'À 115 CV

#### TÉLESCOPIQUE DE 5 À 7 T

**VRILLES S5**  
150mm-900mm

Plage de couple: 2,098-6,819 Nm  
Plage de pression d'huile: 80-260 Bar

Plage de débit d'huile: 50-115 lpm  
Plage de vitesse: 30-70 rpm

Hauteur de l'unité: 780 mm  
Diamètre de l'unité: 269 mm  
Poids de l'unité: 110 kg

Tablier de Montage : Berceau Central Fixe  
Berceau à Déplacement latéral

Arbre de sortie Standard: 75mm Carré  
Arbre de sortie Optionnel: 2" Hexa



GUIDE DE FORAGE DE PERFORMANCE \*

DIAM. (mm)	FORAGE PROFONDEUR **		
	MOU	MEDIUM	DUR
150	5M	4.5M	4.1M
200			
225			
250			
300			
350			
375			
400			
450	↓	↓	↓
500	5M	4.5M	4.1M
550	4M	3.6M	3.2M
600	4M	3.6M	3.2M
700	4M	3.6M	3.2M
750	3.5M	3.2M	2.9M
800	3M	2.7M	2.4M
900	2.5M	2.3M	2.1M



75mm Carré 2.5" Hexa



### CHARGEURS HAUT DÉBIT JUSQU'À 135 CV

#### TÉLESCOPIQUE DE 5 À 8 T

**VRILLES S5**  
150mm-900mm

Plage de couple: 2,133-6,931 Nm  
Plage de pression d'huile: 80-260 Bar

Plage de débit d'huile: 60-135 lpm  
Plage de vitesse: 36-81 rpm

Hauteur de l'unité: 780 mm  
Diamètre de l'unité: 269 mm  
Poids de l'unité: 112 kg

Tablier de Montage : Berceau Central Fixe  
Berceau à Déplacement latéral

Arbre de sortie Standard: 75mm Carré  
Arbre de sortie Optionnel: 2" Hexa



GUIDE DE FORAGE DE PERFORMANCE \*

DIAM. (mm)	FORAGE PROFONDEUR **		
	MOU	MEDIUM	DUR
150	5M	4.5M	4.1M
200			
225			
250			
300			
350			
375			
400			
450	↓	↓	↓
500	5M	4.5M	4.1M
550	4M	3.6M	3.2M
600	4M	3.6M	3.2M
700	4M	3.6M	3.2M
750	3.5M	3.2M	2.9M
800	3M	2.7M	2.4M
900	2.5M	2.3M	2.1M



75mm Carré 2.5" Hexa



### CHARGEURS HAUT DÉBIT JUSQU'À 150 CV

**VRILLES S5**  
150mm-1.2M

Plage de couple: 2,717-8,152 Nm  
Plage de pression d'huile: 80-240 Bar

Plage de débit d'huile: 70-150 lpm  
Plage de vitesse: 33-70 rpm

Hauteur de l'unité: 780 mm  
Diamètre de l'unité: 269 mm  
Poids de l'unité: 116 kg

Tablier de Montage : Berceau Central Fixe  
Berceau à Déplacement latéral

Arbre de sortie Standard: 75mm Carré  
Arbre de sortie Optionnel: 2" Hexa



GUIDE DE FORAGE DE PERFORMANCE \*

DIAM. (mm)	FORAGE PROFONDEUR **		
	MOU	MEDIUM	DUR
150	6M	5.4M	4.9M
200			
225			
250			
300			
350			
375	↓	↓	↓
400	6M	5.4M	4.9M
450	5M	4.5M	4.1M
500	5M	4.5M	4.1M
550	5M	4.5M	4.1M
600	5M	4.5M	4.1M
700	4.5M	4.1M	3.7M
750	4M	3.6M	3.2M
800	4M	3.6M	3.2M
900	3.5M	3.2M	2.9M
1000	3.5M	3.2M	2.9M
1200	3M	2.7M	2.4M



75mm Carré 2.5" Hexa



## SOMMAIRE DE VRILLES

Les détails techniques complets de vis, les extensions et pièces d'usure peuvent être trouvées dans le cahier des charges Auger.

### VRILLES S5

Les Vrilles S5 Auger Torque disposent de très longues sections de spires de faible inclinaisons. Les Vrilles sont équipées de dents Terre et d'un pilote Terre. Les options **Terre**, **Tungstène** et **Extra Dig** sont disponibles.

Disponible dans les diamètres suivants:

150mm	350mm	550mm	900mm
200mm	375mm	600mm	1M
225mm	400mm	700mm	1.2M
250mm	450mm	750mm	
300mm	500mm	800mm	

### EXTENSIONS S5

Disponible dans les longueurs suivantes:

1M 1.5M  
2M

### TÉLESCOPIQUE S5

Disponible dans les longueurs suivantes:

1.5M 2M

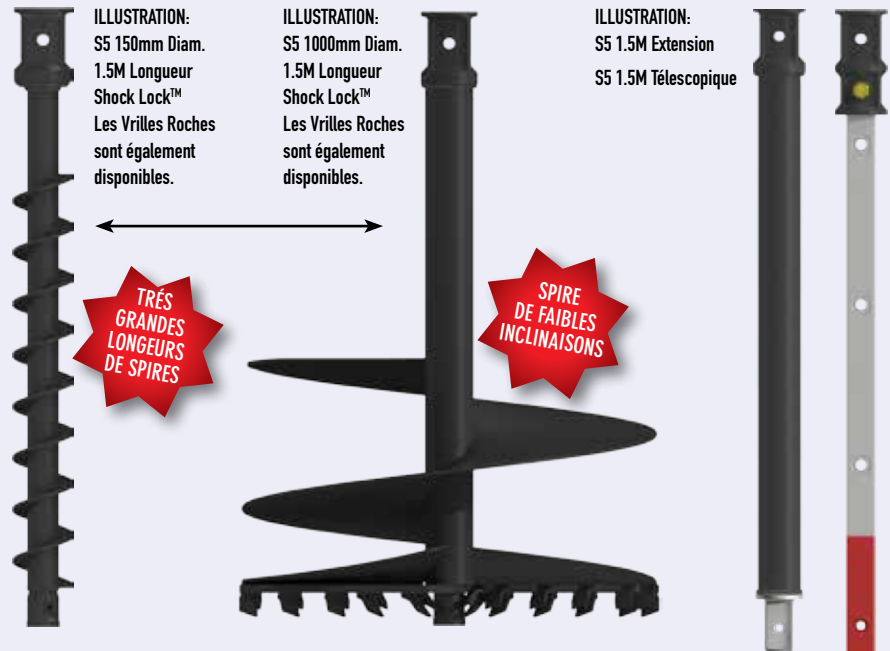

ILLUSTRATION:  
S5 150mm Diam.  
1.5M Longueur  
Shock Lock™  
Les Vrilles Roches  
sont également  
disponibles.

ILLUSTRATION:  
S5 1000mm Diam.  
1.5M Longueur  
Shock Lock™  
Les Vrilles Roches  
sont également  
disponibles.

ILLUSTRATION:  
S5 1.5M Extension  
S5 1.5M Télescopique

**SHOCK LOCK™**  
Système de verrouillage  
des dents

NE LAISSEZ PAS VOS DENTS  
DANS LE TROU!



UNIQUE

Illustration des caractéristiques  
des Vrilles équipées des portes  
dents Shock Lock™.

Dents Roche de Tarière sont  
également disponibles.

\* Ces tableaux ont été créés à titre indicatif. Les chiffres actuels des performances peuvent différer.

\*\* Les données présentées ont été obtenues, par Auger Torque, dans un environnement contrôlé. Auger Torque ne peut garantir que cet environnement puisse être reproduit et en par conséquent ne peut pas accepter la responsabilité si ces chiffres ne peuvent pas être atteints.

\*\*\* Toutes les données ou les spécifications contenues dans ce document peuvent être sujettes à modification sans notification préalable. Pour plus d'informations s'il vous plaît contacter votre distributeur autorisé Auger Torque.





**10000**  
Earth Drill

**RÉTROCAVEUSES**

**VRILLES S6**  
**150mm-900mm**

Plage de couple: 3.281-10.662 Nm  
Plage de pression d'huile: 80-260 Bar  
Plage de débit d'huile: 70-150 lpm  
Plage de vitesse: 27-58 rpm

Hauteur de l'unité: 883 mm  
Diamètre de l'unité: 290 mm  
Poids de l'unité: 162 kg

Accrochages: Simple Axe  
Double Axe  
Avec Support

Supplémentaires: Valve bidirectionnelle  
Arbre de sortie: 75mm Carré



Simple Axe

Double Axe

GUIDE DE FORAGE DE PERFORMANCE \*

DIAM. (mm)	FORAGE PROFONDEUR **		
	MOU	MEDIUM	DUR
150	6.5M	5.9M	5.3M
200			
225			
250			
300			
350			
375	↓	↓	↓
400	6.5M	5.9M	5.3M
450	6M	5.4M	4.9M
500	6M	5.4M	4.9M
550	6M	5.4M	4.9M
600	6M	5.4M	4.9M
700	5.5M	5M	4.5M
750	5M	4.5M	4.1M
800	5M	4.5M	4.1M
900	4M	3.6M	3.2M



75mm Carré



Valve bidirectionnelle convertit la ligne auxiliaire brise roche simple effet en double effet.



**12000**  
Earth Drill

**RÉTROCAVEUSES**

**VRILLES S6**  
**150mm-1M**

Plage de couple: 4.203-12.610 Nm  
Plage de pression d'huile: 80-240 Bar  
Plage de débit d'huile: 70-150 lpm  
Plage de vitesse: 21-45 rpm

Hauteur de l'unité: 883 mm  
Diamètre de l'unité: 290 mm  
Poids de l'unité: 162 kg

Accrochages: Simple Axe  
Double Axe  
Avec Support

Supplémentaires: Valve bidirectionnelle  
Arbre de sortie: 75mm Carré



Simple Axe

Double Axe

GUIDE DE FORAGE DE PERFORMANCE \*

DIAM. (mm)	FORAGE PROFONDEUR **		
	MOU	MEDIUM	DUR
150	7M	6.3M	5.7M
200			
225			
250			
300			
350			
375	↓	↓	↓
400	7M	6.3M	5.7M
450	6.5M	5.9M	5.3M
500	6.5M	5.9M	5.3M
550	6.5M	5.9M	5.3M
600	6.5M	5.9M	5.3M
700	6M	5.4M	4.9M
750	5.5M	5M	4.5M
800	5.5M	5M	4.5M
900	5M	4.5M	4.1M
1000	4.5M	4.1M	3.7M



75mm Carré



Valve bidirectionnelle convertit la ligne auxiliaire brise roche simple effet en double effet.



**15000**  
Earth Drill

**RÉTROCAVEUSES**

**VRILLES S6**  
**150mm-1.2M**

Plage de couple: 5.024-15.071 Nm  
Plage de pression d'huile: 80-240 Bar  
Plage de débit d'huile: 70-150 lpm  
Plage de vitesse: 18-38 rpm

Hauteur de l'unité: 883 mm  
Diamètre de l'unité: 290 mm  
Poids de l'unité: 165 kg

Accrochages: Simple Axe  
Double Axe  
Avec Support

Supplémentaires: Valve bidirectionnelle  
Arbre de sortie: 75mm Carré



Simple Axe

Double Axe

GUIDE DE FORAGE DE PERFORMANCE \*

DIAM. (mm)	FORAGE PROFONDEUR **		
	MOU	MEDIUM	DUR
150	7.5M	6.8M	6.1M
200			
225			
250			
300			
350			
375	↓	↓	↓
400	7.5M	6.8M	6.1M
450	7M	6.3M	5.7M
500	7M	6.3M	5.7M
550	7M	6.3M	5.7M
600	7M	6.3M	5.7M
700	6.5M	5.9M	5.3M
750	6M	5.4M	4.9M
800	6M	5.4M	4.9M
900	5.5M	5M	4.5M
1000	5M	4.5M	4.1M
1200	4.5M	4.1M	3.7M



75mm Carré



Valve bidirectionnelle convertit la ligne auxiliaire brise roche simple effet en double effet.







**PELLES DE 8 À 13 T**

**VRILLES S6  
150mm-1M**

Plage de couple: 3.998-11.995 Nm  
 Plage de pression d'huile: 80-240 Bar  
 Plage de débit d'huile: 80-170 lpm  
 Plage de vitesse: 25-54 rpm

Hauteur de l'unité: 930 mm  
 Diamètre de l'unité: 290 mm  
 Poids de l'unité: 172 kg

Accrochages: Simple Axe  
 Double Axe Avec Support  
 Supplémentaires: Soupape de Surpression  
 Valve bidirectionnelle  
 Arbre de sortie: 75mm Carré



GUIDE DE FORAGE DE PERFORMANCE \*

DIAM. (mm)	FORAGE PROFONDEUR **		
	MOU	MEDIUM	DUR
150	7M	6.3M	5.7M
200			
225			
250			
300			
350			
375	↓	↓	↓
400	7M	6.3M	5.7M
450	6.5M	5.9M	5.3M
500	6.5M	5.9M	5.3M
550	6.5M	5.9M	5.3M
600	6.5M	5.9M	5.3M
700	6M	5.4M	4.9M
750	5.5M	5M	4.5M
800	5.5M	5M	4.5M
900	5M	4.5M	4.1M
1000	4.5M	4.1M	3.7M



**PELLES DE 10 À 15 T**

**VRILLES S6  
150mm-1.2M**

Plage de couple: 5.024-15.071 Nm  
 Plage de pression d'huile: 80-240 Bar  
 Plage de débit d'huile: 80-170 lpm  
 Plage de vitesse: 20-43 rpm

Hauteur de l'unité: 930 mm  
 Diamètre de l'unité: 290 mm  
 Poids de l'unité: 173 kg

Accrochages: Simple Axe  
 Double Axe Avec Support  
 Supplémentaires: Soupape de Surpression  
 Valve bidirectionnelle  
 Arbre de sortie: 75mm Carré



GUIDE DE FORAGE DE PERFORMANCE \*

DIAM. (mm)	FORAGE PROFONDEUR **		
	MOU	MEDIUM	DUR
150	7.5M	6.8M	6.1M
200			
225			
250			
300			
350			
375	↓	↓	↓
400	7.5M	6.8M	6.1M
450	7M	6.3M	5.7M
500	7M	6.3M	5.7M
550	7M	6.3M	5.7M
600	7M	6.3M	5.7M
700	6.5M	5.9M	5.3M
750	6M	5.4M	4.9M
800	6M	5.4M	4.9M
900	5.5M	5M	4.5M
1000	5M	4.5M	4.1M
1200	4.5M	4.1M	3.7M



**SOMMAIRE DE VRILLES**

Les détails techniques complets de vis, les extensions et pièces d'usure peuvent être trouvées dans le cahier des charges Auger.

**VRILLES S6**

Les Vrilles S6 Auger Torque disposent de très longues sections de spires de faible inclinaisons. Les Vrilles sont équipées de dents Terre et d'un pilote Terre. Les options **Terre**, **Tungstène** et **Extra Dig** sont disponibles.

Disponible dans les diamètres suivants:

150mm	300mm	450mm	700mm	1M
200mm	350mm	500mm	750mm	1.2M
225mm	375mm	550mm	800mm	
250mm	400mm	600mm	900mm	

ILLUSTRATION: S6 150mm Diam. 1.88M Longueur Shock Lock™ Les Vrilles Roches sont également disponibles.

ILLUSTRATION: S6 1.2M Diam. 1.88M Longueur Shock Lock™ Les Vrilles Roches sont également disponibles.



**EXTENSIONS S6**

Disponible dans les longueurs suivantes: 1.5M 2M 2.5M 3M

**TÉLESCOPIQUE S6**

Disponible dans les longueurs suivantes: 1.5M 2M

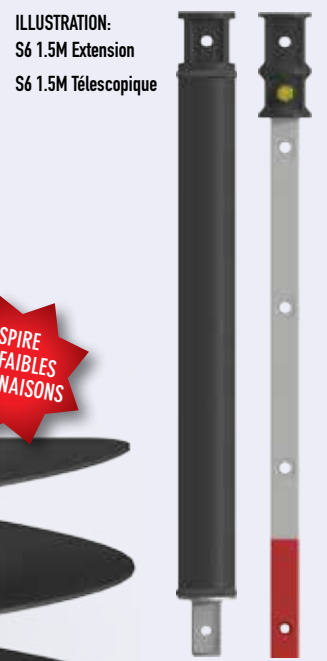

**SHOCK LOCK™**  
Système de verrouillage des dents

NE LAISSEZ PAS VOS DENTS DANS LE TROU!

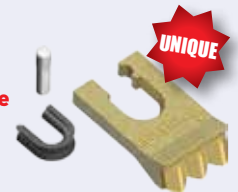

Illustration des caractéristiques des Vrilles équipées des portes dents Shock Lock™.

Dents Roche de Tarière sont également disponibles.

\* Ces tableaux ont été créés à titre indicatif. Les chiffres actuels des performances peuvent différer.

\*\* Les données présentées ont été obtenues, par Auger Torque, dans un environnement contrôlé. Auger Torque ne peut garantir que cet environnement puisse être reproduit et en par conséquent ne peut pas accepter la responsabilité si ces chiffres ne peuvent pas être atteints.

\*\*\* Toutes les données ou les spécifications contenues dans ce document peuvent être sujettes à modification sans notification préalable. Pour plus d'informations s'il vous plaît contacter votre distributeur autorisé Auger Torque.



## PELLES DE 12 À 17 T

### VRILLES S6 150mm-1M

Plage de couple: 10,381-16,869 Nm  
Plage de pression d'huile: 160-260 Bar

Plage de débit d'huile: 80-170 lpm  
Plage de vitesse: 20-42 rpm

Hauteur de l'unité: 1130 mm  
Diamètre de l'unité: 345 mm  
Poids de l'unité: 267 kg

Options d'Accrochages: Simple Axe  
Double Axe  
Avec Support

Options Supplémentaires: Soupape de Surpression  
Valve bidirectionnelle

Arbre de sortie: 75mm Carré

GUIDE DE FORAGE DE PERFORMANCE \*

DIAM. (mm)	FORAGE PROFONDEUR **		
	MOU	MEDIUM	DUR
150	8M	7.2M	6.5M
200			
225			
250			
300			
350			
375	↓	↓	↓
400	8M	7.2M	6.5M
450	7.5M	6.8M	6.1M
500	7.5M	6.8M	6.1M
550	7.5M	6.8M	6.1M
600	7.5M	6.8M	6.1M
700	7M	6.3M	5.7M
750	6.5M	5.9M	5.3M
800	6.5M	5.9M	5.3M
900	6M	5.4M	4.9M
1000	5.5M	5M	4.5M



## PELLES DE 13 À 20 T

### VRILLES S6 150mm-1.2M

Plage de couple: 13,043-19,564 Nm  
Plage de pression d'huile: 160-260 Bar

Plage de débit d'huile: 80-170 lpm  
Plage de vitesse: 16-33 rpm

Hauteur de l'unité: 1130 mm  
Diamètre de l'unité: 345 mm  
Poids de l'unité: 268 kg

Options d'Accrochages: Simple Axe  
Double Axe  
Avec Support

Options Supplémentaires: Soupape de Surpression  
Valve bidirectionnelle

Arbre de sortie: 75mm Carré

GUIDE DE FORAGE DE PERFORMANCE \*

DIAM. (mm)	FORAGE PROFONDEUR **		
	MOU	MEDIUM	DUR
150	8.5M	7.7M	6.9M
200			
225			
250			
300			
350			
375	↓	↓	↓
400	8.5M	7.7M	6.9M
450	8M	7.2M	6.5M
500	8M	7.2M	6.5M
550	8M	7.2M	6.5M
600	8M	7.2M	6.5M
700	7.5M	6.8M	6.1M
750	7M	6.3M	5.7M
800	7M	6.3M	5.7M
900	6.5M	5.9M	5.3M
1000	6M	5.4M	4.9M
1200	5.5M	5M	4.5M



## PELLES DE 15 À 22 T

### VRILLES S6 150mm-1.5M

Plage de couple: 16,503-24,755 Nm  
Plage de pression d'huile: 160-260 Bar

Plage de débit d'huile: 80-170 lpm  
Plage de vitesse: 12-26 rpm

Hauteur de l'unité: 1130 mm  
Diamètre de l'unité: 345 mm  
Poids de l'unité: 269 kg

Options d'Accrochages: Simple Axe  
Double Axe  
Avec Support

Options Supplémentaires: Soupape de Surpression  
Valve bidirectionnelle

Arbre de sortie: 75mm Carré

GUIDE DE FORAGE DE PERFORMANCE \*

DIAM. (mm)	FORAGE PROFONDEUR **		
	MOU	MEDIUM	DUR
150	9M	8.1M	7.3M
200			
225			
250			
300			
350			
375	↓	↓	↓
400	9M	8.1M	7.3M
450	8.5M	7.7M	6.9M
500	8.5M	7.7M	6.9M
550	8.5M	7.7M	6.9M
600	8.5M	7.7M	6.9M
700	8M	7.2M	6.5M
750	7.5M	6.8M	6.1M
800	7.5M	6.8M	6.1M
900	7M	6.3M	5.7M
1000	6.5M	5.9M	5.3M
1200	6M	5.4M	4.9M
1500	5M	4.5M	4.1M



\* Ces tableaux ont été créés à titre indicatif. Les chiffres actuels des performances peuvent différer.

\*\* Les données présentées ont été obtenues, par Auger Torque, dans un environnement contrôlé. Auger Torque ne peut garantir que cet environnement puisse être reproduit et en par conséquent ne peut pas accepter la responsabilité si ces chiffres ne peuvent pas être atteints.

\*\*\* Toutes les données ou les spécifications contenues dans ce document peuvent être sujettes à modification sans notification préalable.

Pour plus d'informations s'il vous plaît contacter votre distributeur autorisé Auger Torque.





## SOMMAIRE DE VRILLES

Les détails techniques complets de vis, les extensions et pièces d'usure peuvent être trouvées dans le cahier des charges Auger.

### VRILLES S6

Les Vrilles S6 Auger Torque disposent de très longues sections de spires de faible inclinaison. Les Vrilles sont équipées de dents Terre et d'un pilote Terre. Les options **Terre**, **Tungstène** et **Extra Dig** sont disponibles.

Disponible dans les diamètres suivants:

150mm	300mm	450mm	700mm	1M
200mm	350mm	500mm	750mm	1.2M
225mm	375mm	550mm	800mm	1.5M
250mm	400mm	600mm	900mm	

### EXTENSIONS S6

Disponible dans les longueurs suivantes:

1.5M 2M 2.5M 3M

### TÉLESCOPIQUE S6

Disponible dans les longueurs suivantes:

1.5M 2M

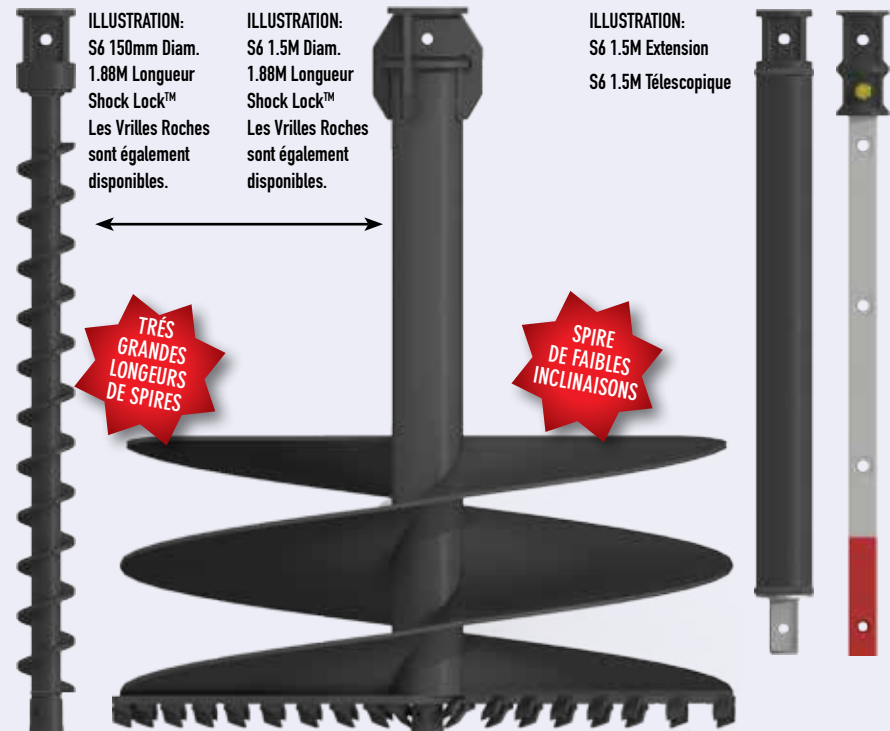

**SHOCK LOCK™**  
Système de verrouillage des dents

NE LAISSEZ PAS VOS DENTS DANS LE TROU!

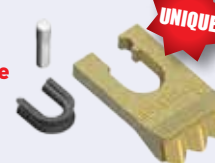

Illustration des caractéristiques des Vrilles équipées des portes dents Shock Lock™.

Dents Roche de Tarière sont également disponibles.



PERÇAGE A HAUTE VITESSE ADAPTE POUR DES PROFONDEUR DE PETIT DIAMETRE

**30000**  
Earth Drill

**PELLES DE 17 À 25 T**  
**VRILLES SERIES PA**  
**300mm-1M Diam.**

Plage de couple: 18,003-27,005 Nm  
Plage de pression d'huile: 160-240 Bar  
Plage de débit d'huile: 80-170 lpm  
Plage de vitesse: 11-24 rpm  
Hauteur de l'unité: 1411mm  
Diamètre de l'unité: 406mm  
Poids de l'unité: 393 kg  
Arbre de Sortie Standard: 110mm Carré  
Arbre de Sortie Option: 100mm Carré  
130mm Carré



Accroche Simple Axe

Accrochage Double Axe Avec Support

Plaque d'adaptation pour 30.000

Soupage de Surpression Boulonnable

Valve bidirectionnelle convertit la ligne auxiliaire brise roche simple effet en double effet.

GUIDE DE FORAGE DE PERFORMANCE \*

DIAM. (mm)	FORAGE PROFONDEUR **		
	MOU	MEDIUM	DUR
300	10M	9M	8.1M
350	↓	↓	↓
375	↓	↓	↓
400	10M	9M	8.1M
450	9.5M	8.6M	7.7M
500	9.5M	8.6M	7.7M
550	9M	8.1M	7.3M
600	9M	8.1M	7.3M
700	8.5M	7.7M	6.9M
750	8M	7.2M	6.5M
800	8M	7.2M	6.5M
900	7.5M	6.8M	6.1M
1000	7M	6.3M	5.7M

**30000m**  
Earth Drill X

**PELLES DE 20 À 45 T**  
**VRILLES SERIES PA**  
**300mm-1.2M Diam.**

Plage de couple: 11,030-31,021 Nm  
Plage de pression d'huile: 160-450 Bar  
Plage de débit d'huile: 100-300 lpm  
Plage de vitesse: 23-69 rpm  
Hauteur de l'unité: 1496mm  
Diamètre de l'unité: 406mm  
Poids de l'unité: 496 kg  
Arbre de Sortie Standard: 110mm Carré  
Arbre de Sortie Option: 100mm Carré  
130mm Carré



Accroche Simple Axe

Accrochage Double Axe Avec Support

100mm Carré  
110mm Carré  
130mm Carré

Plaque d'adaptation pour 30.000MAX

Valve bidirectionnelle convertit la ligne auxiliaire brise roche simple effet en double effet.

GUIDE DE FORAGE DE PERFORMANCE \*

DIAM. (mm)	FORAGE PROFONDEUR **		
	MOU	MEDIUM	DUR
300	15M	14M	13M
350	↓	↓	↓
375	15M	14M	13M
400	14.5M	13.5M	12.5M
450	14.5M	13.5M	12.5M
500	14M	13M	12M
550	14M	13M	12M
600	13.5M	12.5M	11.5M

**NOUVELLE VERSION**

**35000m**  
Earth Drill X

**PELLES DE 20 À 45 T**  
**VRILLES SERIES PA**  
**300mm-1.5M Diam.**

Plage de couple: 20,510-35,323 Nm  
Plage de pression d'huile: 180-310 Bar  
Plage de débit d'huile: 80-225 lpm  
Plage de vitesse: 11-31 rpm  
Hauteur de l'unité: 1411mm  
Diamètre de l'unité: 406mm  
Poids de l'unité: 442 kg  
Arbre de Sortie Standard: 110mm Carré  
Arbre de Sortie Option: 100mm Carré  
130mm Carré



Accroche Simple Axe

Accrochage Double Axe Avec Support

100mm Carré  
110mm Carré  
130mm Carré

Plaque d'adaptation pour 35.000MAX

Valve bidirectionnelle convertit la ligne auxiliaire brise roche simple effet en double effet.

GUIDE DE FORAGE DE PERFORMANCE \*

DIAM. (mm)	FORAGE PROFONDEUR **		
	MOU	MEDIUM	DUR
300	10.5M	9.5M	8.6M
350	↓	↓	↓
375	10.5M	9.5M	8.6M
400	10M	9M	8.1M
450	10M	9M	8.1M
500	9.5M	8.6M	7.7M
550	9.5M	8.6M	7.7M
600	9M	8.1M	7.3M
700	9.5M	8.6M	7.7M
750	9M	8.1M	7.3M
800	9M	8.1M	7.3M
900	8.5M	7.7M	6.9M
1000	8M	7.2M	6.5M
1200	7.5M	6.8M	6.1M
1500	7M	6.3M	5.7M

**40000**  
Earth Drill

**PELLES DE 14 À 30 T**  
**VRILLES SERIES PA**  
**700mm-2.2M Diam.**

Plage de couple: 28,714-43,071 Nm  
Plage de pression d'huile: 160-240 Bar  
Plage de débit d'huile: 80-170 lpm  
Plage de vitesse: 7-15 rpm  
Hauteur de l'unité: 1411mm  
Diamètre de l'unité: 406mm  
Poids de l'unité: 418 kg  
Arbre de Sortie Standard: 110mm Carré  
Arbre de Sortie Option: 100mm Carré  
130mm Carré

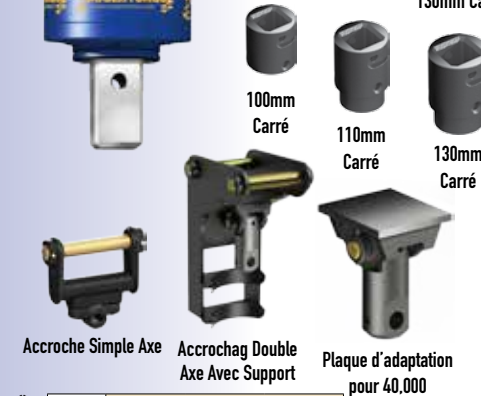

Accroche Simple Axe

Accrochage Double Axe Avec Support

Plaque d'adaptation pour 40.000

GUIDE DE FORAGE DE PERFORMANCE \*

DIAM. (mm)	FORAGE PROFONDEUR **		
	MOU	MEDIUM	DUR
700	9.5M	8.6M	7.7M
750	9M	8.1M	7.3M
800	9M	8.1M	7.3M
900	8.5M	7.7M	6.9M
1000	8M	7.2M	6.5M
1200	7.5M	6.8M	6.1M
1500	7M	6.3M	5.7M
1800	6M	5.4M	4.9M
2000	5M	4.5M	4.1M
2200	4.5M	4.1M	3.7M

Soupage de Surpression Boulonnable

Valve bidirectionnelle convertit la ligne auxiliaire brise roche simple effet en double effet.

\* Ces tableaux ont été créés à titre indicatif. Les chiffres actuels des performances peuvent différer.

\*\* Les données présentées ont été obtenues, par Auger Torque, dans un environnement contrôlé. Auger Torque ne peut garantir que cet environnement puisse être reproduit et en par conséquent ne peut pas accepter la responsabilité si ces chiffres ne peuvent pas être atteints.

\*\*\* Toutes les données ou les spécifications contenues dans ce document peuvent être sujettes à modification sans notification préalable. Pour plus d'informations s'il vous plaît contacter votre distributeur autorisé Auger Torque.

**NOUVELLE VERSION**

**42000m**  
Earth Drill  
**MAX**



**PELLES DE 20 À 45 T**  
**VRILLES SERIES PA**  
**300mm-1.8M Diam.**

Plage de couple: 24,612-42,387 Nm  
Plage de pression d'huile: 180-310 Bar  
Plage de débit d'huile: 80-225 lpm  
Plage de vitesse: 9-26 rpm  
Hauteur de l'unité: 1411mm  
Diamètre de l'unité: 406mm  
Poids de l'unité: 442 kg  
Arbre de Sortie Standard: 110mm Carré  
Arbre de Sortie Option: 100mm Carré  
130mm Carré



100mm Carré  
110mm Carré  
130mm Carré

Accrochage Double Axe Avec Support



Plaque d'adaptation pour 42,000MAX



Valve bidirectionnelle convertit la ligne auxiliaire brise roche simple effet en double effet.

GUIDE DE FORAGE DE PERFORMANCE \*

DIAM. (mm)	FORAGE PROFONDEUR **		
	MOU	MEDIUM	DUR
300	11.5M	9.5M	9.6M
350	↓	↓	↓
375	11.5M	10.5M	9.6M
400	11M	10M	9.1M
450	11M	10M	9.1M
500	10.5M	9.6M	8.7M
550	10.5M	9.6M	8.7M
600	10M	9.1M	8.3M
700	10M	9.6M	8.7M
750	9M	8.1M	7.3M
800	9M	8.1M	7.3M
900	8.5M	7.7M	6.9M
1000	8M	7.2M	6.5M
1200	7.5M	6.8M	6.1M
1500	7M	6.3M	5.7M
1800	6M	5.4M	4.9M

**50000m**  
Earth Drill  
**MAX**



**PELLES DE 21 À 45 T**  
**VRILLES SERIES PA**  
**300mm-2.4M Diam.**

Plage de couple: 23,758-47,515 Nm  
Plage de pression d'huile: 160-320 Bar  
Plage de débit d'huile: 100-280 lpm  
Plage de vitesse: 11-30 rpm  
Hauteur de l'unité: 1411mm  
Diamètre de l'unité: 406mm  
Poids de l'unité: 472 kg  
Arbre de Sortie Standard: 110mm Carré  
Arbre de Sortie Option: 100mm Carré  
130mm Carré



100mm Carré  
110mm Carré  
130mm Carré

Accroche Simple Axe



Accrochage Double Axe Avec Support



Plaque d'adaptation pour 50,000MAX



Valve bidirectionnelle convertit la ligne auxiliaire brise roche simple effet en double effet.

GUIDE DE FORAGE DE PERFORMANCE \*

DIAM. (mm)	FORAGE PROFONDEUR **		
	MOU	MEDIUM	DUR
300	12M	10.8M	9.7M
350	↓	↓	↓
375	↓	↓	↓
400	12M	10.8M	9.7M
450	11.5M	10.4M	9.4M
500	11.5M	10.4M	9.4M
550	11M	9.9M	8.9M
600	11M	9.9M	8.9M
700	10.5M	9.5M	8.6M
750	10M	9M	8.1M
800	10M	9M	8.1M
900	9.5M	8.6M	7.7M
1000	9M	8.1M	7.3M
1200	8.3M	7.5M	6.8M
1500	7.5M	6.8M	6.1M
1800	6.5M	5.9M	5.3M
2000	5.8M	5.2M	4.7M
2200	5.3M	4.8M	4.3M
2400	4.8M	4.3M	3.9M

**SOMMAIRE DE VRILLES**

Les détails techniques complets de vis, les extensions et pièces d'usure peuvent être trouvées dans le cahier des charges Auger.

**VRILLES PA**

Les Vrilles PA Auger Torque disposent de très longues sections de spires de faible inclinaisons et sont disponibles dans des longueurs 2.3m et 3.3m. Disponibles en version Terre et Roche.

Disponible dans les diamètres suivants:

300mm	450mm	600mm	800mm	1.2M	2M
350mm	500mm	700mm	900mm	1.5M	2.2M
400mm	550mm	750mm	1M	1.8M	2.4M

Pour les Vrilles plus de 1.5 mètre de diamètre s'il vous plaît contacter notre bureau des ventes pour plus d'informations.

**EXTENSIONS PA**

Fixes ou télescopiques Les extensions sont disponibles dans les longueurs suivantes:

2M 3M

ILLUSTRATION: PA 2M Extension  
PA 2M Télescopique

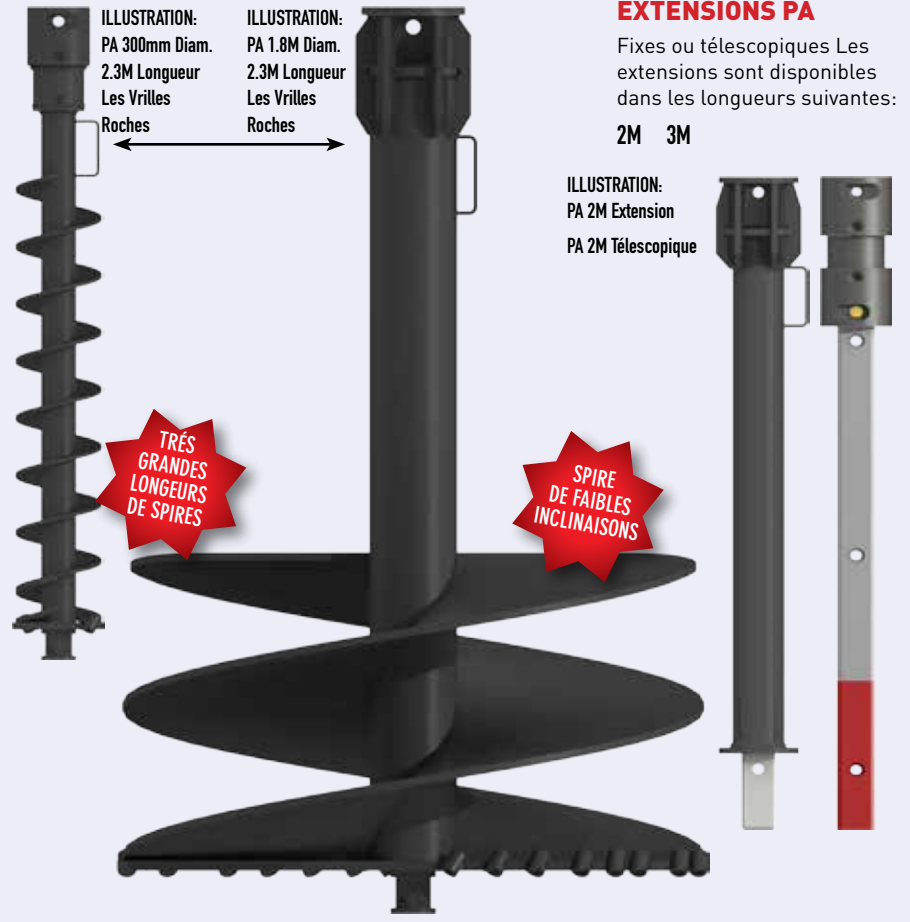

PELLES DE 17 - 45 TONNES



## VOTRE CONCESSIONNAIRE:

### Auger Torque Europe Region

#### Auger Torque Europe Ltd

Cheltenham - United Kingdom

Phone: +44 (0)1451 861 652 Fax: +44 (0)1451 861 660

Email: [sales@augertorque.com](mailto:sales@augertorque.com)

Les produits et spécifications sont sujets à changement sans préavis.  
 Certains produits peuvent ne pas être disponibles dans votre pays ou région.  
 AUGER TORQUE, SHOCK LOCK™, NDS™ et le logo Auger Torque sont des marques de Auger Torque Europe Ltd © 2013 Auger Torque Europe Ltd.  
 Tous droits réservés.

